

 **IGLOO**

MultiTherma

MultiTherma 12

Informace o produktu / Katalogová karta
Prohlášení o shodě / Energetický štítek

A+++
/
A+++

COP
5,5



Spolupráce
s PV



Záruka u
výrobce



Firemní
servis



GSM | LTE
spojení



R290



IGLOO MultiTherma

IGLOO MultiTherma je sérií propanových a invertorových tepelných čerpadel typ vzduch-voda monoblokové konstrukce, navržených a vyráběných firmou IGLOO – od roku 1986 polský lídr v chladírenském průmyslu s odbornými znalostmi v oblasti úspor energie.

Zařízení je určeno zejména pro nové rodinné novostavby a také ostatní komerční a průmyslové objekty. IGLOO MultiTherma se vyznačuje nejvyšší úrovní výkonu, co potvrzují velmi vysoký ukazatel topného efektu COP 5,50 a SCOP 5,36.

Zařízení pracuje tiše a splňuje veškeré podmínky pro provoz v polských klimatických podmínkách.

IGLOO MultiTherma byly přiznány prestižní ceny skupinou expertů v oblasti obnovitelných zdrojů energie. Výrobní proces získal certifikaci renomované auditorské společnosti.

Tepelné čerpadlo IGLOO MultiTherma se zlatou medailí na Mezinárodních trzích ENEX



Tepelné čerpadlo IGLOO MultiTherma získalo zlatou medaili na jubilejních XXV. Mezinárodních trzích ENEX, největší událost v branži OZE v Polsku. Ocenění bylo přiznáno odbornou porotou tvořenou experty a profesionály v oblasti obnovitelných zdrojů energie. Zlatá medaile na Mezinárodních trzích ENEX je velmi ceněné vítězství – říká Robert Bialik, předseda představenstva společnosti IGLOO– Naše tepelné čerpadlo vděčí za svou energetickou efektivitu patentovaným řešením v rozsahu využívání šetrné a bezpečné pro ozonovou vrstvu chladicí jednotky R290 (propan).



„Good Design“ v kategorii Nové technologie



IGLOO MultiTherma obdržela štítek „Dobrý design“ v kategorii Nové technologie. „Dobrý design“ je nejstarší, existující již více než 30 let, polská designerská soutěž. Její hlavní náplní je propagace nejlépe navržených produktů a služeb dostupných na polském trhu. Štítek „Dobrý design“ je přiznáván Institutem průmyslového designu – jednou z nejstarších institucí průmyslového designu v Evropě.

Certifikát TÜV Rheinland Polska



Na základě vyhodnocení výsledků auditorů má společnost IGLOO oprávnění k označování vyrobených tlakových zařízení (tepelná čerpadla) certifikátem TÜV Rheinland. Certifikát potvrzuje shodu zařízení se Směrnicí Evropského parlamentu a Rady 2014/68/EU. Certifikačním subjektem je firma se 150 – letou tradicí, působící právě na všech kontinentech.

Během několika let působnosti TÜV Rheinland Polska získal pozici experta v oblasti certifikace na tuzemském trhu. Experti TÜV z nejrůznějších odvětví, počínaje od těžkého průmyslu až po potravinářský průmysl se zaměřují na vyhodnocování produktů a technologií z hlediska kvality a jejich bezpečnosti. Certifikáty TÜV jsou uznávané a ceněné po celém světě.

Vlastnosti zařízení | Objevte výhody moderního tepelného čerpadla

✓ Nejvyšší úroveň energetické účinnosti A+++/A+++ | COP 5.5 SCOP 5.36

Seznamte se s nejúčinnějším tepelným čerpadlem na trhu a snižte své účty za energii. IGLOO MultiTherma je tepelné čerpadlo s nejvyšším koeficientem energetické účinnosti.

✓ Tovární servis a technická podpora

Více než 80 servisních míst po celé republice. Pro vaše pohodlí a bezpečí.

✓ 5 let záruka výrobce

5letá záruka výrobce s možností volby rozšíření.

✓ Vysoce výkonná spolupráce s fotovoltaikou | Vlastní spotřeba | SG Ready

Efektivní spolupráce s fotovoltaickými instalacemi a maximalizace úspor ukládáním přebytků vyrobené energie do vyrovnávacích nádrží a do systému podlahového vytápění.



✓ Maximální míra spolufinancování tepelných čerpadel

IGLOO MultiTherma je tepelné čerpadlo vzduch-voda s nejvyšší úrovní výkonu a energetické účinnosti (COP 5,5 | A+++/A++). Díky jeho parametrům můžete získat maximum finančních prostředků z podpůrných programů.

✓ Polský výrobek

Tepelné čerpadlo IGLOO MultiTherma je polský výrobek - navržený polskými inženýry a vyrobený v Polsku ve společnosti se 100% polským kapitálem. Speciálně navrženo pro polské klimatické podmínky.

✓ Záruka 25 let na kryt zařízení

Revoluční povlak Magnelis® poskytuje bezkonkurenční odolnost proti korozi a účinně chrání kryt tepelného čerpadla IGLOO MultiTherma před škodlivými faktory atmosférickými. Odolnost a estetiku si můžete užívat po mnoho let.



✓ AntiFreeze nemrznoucí systém

Jedná se o řadu řešení, která zajistí správný chod čerpadla v nejobtížnějších podmínkách, jako je odmrazování horkými parami a izolované odkapávací misky. Bezporuchová a energeticky účinná řešení, která se osvědčila v podnikových aplikacích.



✓ Nízká hlučnost – pouze 40 dB(A)*

Tepelné čerpadlo IGLOO MultiTherma je jedním z nejtišších zařízení na trhu.

✓ Mobilní aplikace MultiTherma Mobile

Možnost na dálku měnit teplotu a nastavit například týdenní nebo měsíční plán provozu tepelného čerpadla. Dostupné na GOOGLE PLAY a APP STORE.

✓ Vysoce výkonná práce v kaskádových systémech

Pro nejnáročnější komerční stavby.

✓ Bezdrátová konektivita (LTE | GSM) jako standard

Každé tepelné čerpadlo IGLOO MultiTherma má standardně GSM konektivitu LTE, díky kterému může váš instalátor kdykoli zkontrolovat parametry vašeho zařízení a na dálku provádět změny v jeho nastavení, resetovat je nebo obnovit do továrního nastavení. Pomocí moderní a intuitivní aplikace MultiTherma Mobile můžete také zkontrolovat, zda vaše tepelné čerpadlo funguje optimálně.

✓ Široké možnosti použití

Specifikace zařízení a nejkvalitnější komponenty umožňují použití tepelného čerpadla IGLOO MultiTherma v novostavbách, modernizovaných domech i v komerčních objektech.

MultiTherma 12 | Katalogová karta zařízení



MultiTherma - tepelné čerpadlo typ vzduch-voda

Berou energii pro ohřívání dokonce i při velmi nízkých minusových teplotách – z nevyčerpatelného zdroje jakým je vzduch. Díky tomu dodávají teplo k vytápění budovy a užitkové vody způsobem šetrným vůči životnímu prostředí.

Tepelné čerpadlo MultiTherma může kooperovat s fotovoltaickými články a inteligentními elektroenergetickými systémy (SG ready). Díky tomu může dodávat teplo prakticky bez generování dalších finančních nákladů.

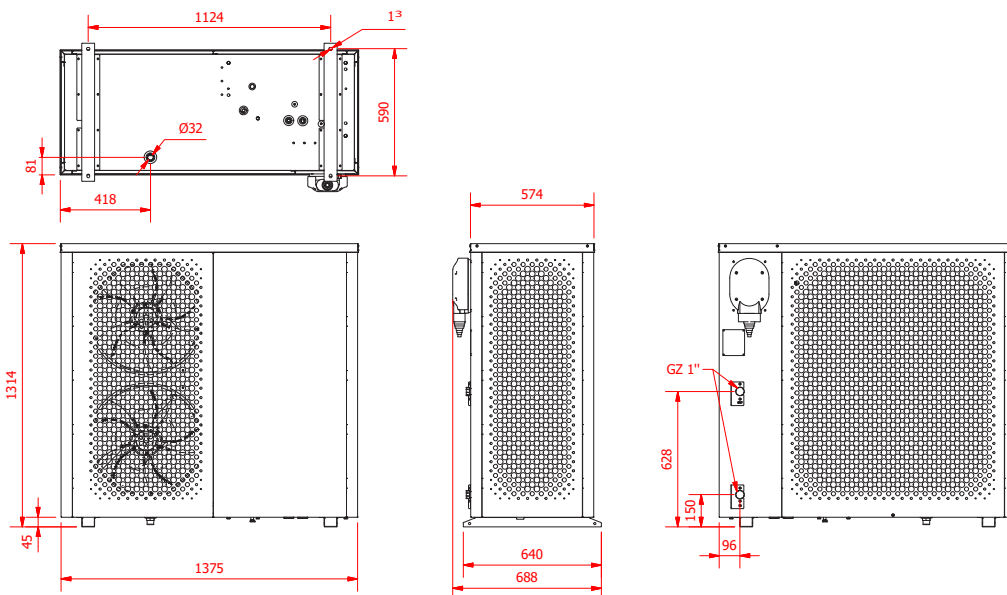

Vítěz soutěže
Good Design 2022



Třída energetické
efektivity Klasa A+++



LTE GSM in STANDARD



Certifikovaný produkt
v TUV Rheinland



Produkt zapsán na
seznam zelených zařízení
a materiálů



Zlatá medaile na
Mezinárodních trzích
ENEX

IGLOO MultiTherma - venkovní jednotka 12 kW

KONSTRUKCE	
Typ (z hlediska na typ a zdroj tepla)	vzduch / voda
Typ (z hlediska konstrukce)	monoblok
Typ (z hlediska regulace výkonu)	plynulá regulace výkonu
Typ kompresoru	scroll
OHŘEV	
Třída energetické efektivity	A+++/A+++
Nominální tepelný výkon (A7/W35)	5,4 kW
Maximální tepelný výkon (A7/W35)	12,9 kW
COP (A7/W35)	5,43
Maximální tepelný výkon (A2/W35)	9,3 kW
COP (A2/W35)	4,22
Maximální tepelný výkon (A-7/W35)	7,9 kW
COP (A-7/W35)	3,40
Nominální tepelný výkon (A7/W55)	4,7 kW
Maximální tepelný výkon (A7/W55)	11,4 kW
COP (A7/W55)	3,20
Maximální tepelný výkon (A2/W55)	8,3 kW
COP (A2/W55)	2,60
Maximální tepelný výkon (A-7/W55)	7,1 kW
COP (A-7/W55)	2,12
CHLAZENÍ	
Maximální chladicí výkon (A35/W18)	10,5 kW
EER (A35/W18)	3,54
SYSTÉM CHLAZENÍ	
Typ chladicí jednotky	R290 (propan)
Obsah chladicí jednotky	2,00 kg
GWP (Global Warming Potential)	3
ODP (Ozone Depletion Potential)	0
Ekvivalent CO ₂	0,060 t CO ₂ e
Tlak PS	30 bar
ELEKTRICKÉ ÚDAJE	
Napájení	400 V / ~3 / 50 Hz
Maximální elektrický výkon	4,4 kW
Stupeň ochrany IP	IP24
HORNÍ ZDROJ TEPLA	
Přípojky pro topné média	GZ 1" / GZ 1"
ROZMĚRY A HMOTNOST	
Rozměry	1375 x 688 x 1314 mm
Rozteč montážních patek	1124 mm
Hmotnost	245 kg
AKUSTIKA	
Hladina akustického tlaku	40 db (A)*

* Hladina akustického tlaku měřená ve vzdálenosti 3 m.

MultiTherma BASIC

Katalogová karta vnitřní jednotky



MultiTherma BASIC je základní verzi vnitřního modulu pro nástěnnou montáž. Modul spolupracuje s venkovní jednotkou tepelného čerpadla MultiTherma.

Ve verzi BASIC je zařízení vybaveno oběhovým čerpadlem, třicestným ventilem s pohonem, elektrorozvaděčem a moderním ovládacím panelem.

Zařízení je nabízeno ve 2 variantách: 5-15 kW pro venkovní jednotku MultiTherma MultiTherma 12 kW a 16-25 kW pro modely MultiTherma 17 kW a Multitherma 21 kW.

Dotykový ovládací displej:



Specifikace:

- oběhové čerpadlo
- třicestný ventil s pohonem
- elektrorozvaděč
- uživatelský panel ovládání
- sada teplotních čidel

MOŽNOST:

MultiTherma BASIC HEATBOX - adaptér hydromodulu BASIC umožňující ovládání venkovních elektrických ohřivačů.



MultiTherma BASIC 5-15 kW

Rozměry zařízení:

pohled ze shora:

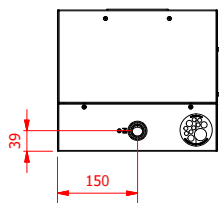

pohled z boku:



pohled zezadu:

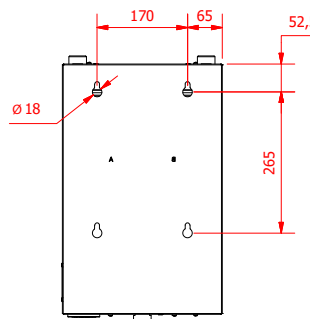

pohled zepředu:

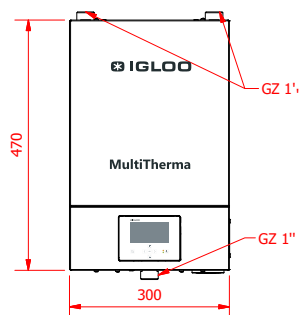

pohled ze zdola:

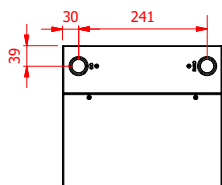

MultiTherma PRO

katalogová karta vnitřní jednotky



MultiTherma PRO je vnitřní modulu k nástěnné montáži, který spolupracuje s venkovní jednotkou tepelného čerpadla MultiTherma.

Ve verzi PRO je zařízení dodatečně vybaveno elektrickým ohřivačem, automatickým odvzdušňovacím ventilem, hydraulickou spojkou a bezpečnostním uzávěrem.

Zařízení je nabízeno ve dvou variantách: 5-15 kW pro venkovní jednotku MultiTherma 12 kW a 16-25 kW pro modely MultiTherma 17 kW a Multitherma 21 kW.

Vnitřní modul MultiTherma PRO je vybavený rovněž dotykovým ovládacím displejem.

Dotykový ovládací displej:



Specifikace:

- oběhové čerpadlo
- třicestný ventil s pohonem
- elektrorozvaděč
- ovládací panel (ovládání)
- elektronický ohřivač
- automatický odvzdušňovací ventil
- hydraulická spojka
- bezpečnostní uzávěr
- sada teplotních čidel



MultiTherma PRO 5-15 kW

Rozměry zařízení:

pohled ze shora:

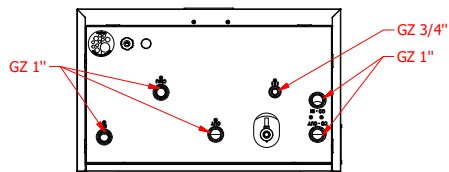

pohled z boku:

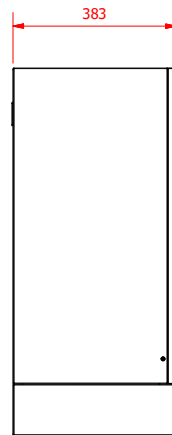

pohled zezadu:

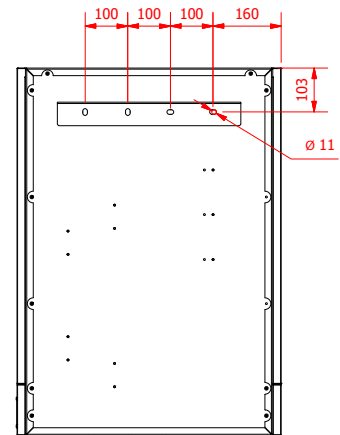

pohled zepředu:

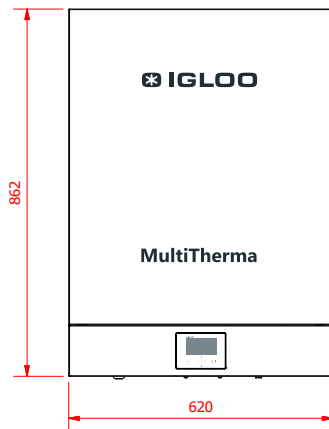

Obsah nynějšího katalogu je nutné brát pouze jako obchodní informaci. V žádném případě nestanovuje cenovou nabídku v rozumnění čl. 66 Občanského zákoníku. Vzhled zařízení se může lišit od těch nacházejících se na obrázcích a fotkách. Firma IGLOO Sp. z o. o. si vyhrazuje právo ke stažení produktu z nynějšího katalogu, včetně provádění změn ve finálních parametrech. Produkty dostupné v katalogu stanovují výlučně pouze část dostupné produktové nabídky. Podrobnější informace týkající se asortimentu poskytnou zaměstnanci našeho obchodního oddělení.



DECLARATION OF CONFORMITY EU

no 04/2023

IGLOO Sp. z o.o.

Stary Wiśnicz 289, 32-720 Nowy Wiśnicz, Polska

Declares under our sole responsibility that the product:

Product name:

Air-to-water Heat Pump

Model:

**MultiTherma 12, MultiTherma 12 + ElectroBox Cascade,
MultiTherma 12 Kaskada, MultiTherma 12 Kaskada + ElectroBox Cascade,
MultiTherma 12 + MultiTherma BASIC 5-15, MultiTherma 12 + MultiTherma PRO 5-15,
MultiTherma 17, MultiTherma 17 + ElectroBox Cascade,
MultiTherma 17 Kaskada, MultiTherma 17 Kaskada + ElectroBox Cascade,
MultiTherma 17 + MultiTherma BASIC 16-25, MultiTherma 17 + MultiTherma PRO 16-25,
MultiTherma 21, MultiTherma 21 + ElectroBox Cascade,
MultiTherma 21 Kaskada, MultiTherma 21 Kaskada + ElectroBox Cascade,
MultiTherma 21 + MultiTherma BASIC 16-25, MultiTherma 21 + MultiTherma PRO 16-25**

complies with the requirements of the following New Approach Directives and Regulations:

Directive 2014/35/EU

on the harmonisation of the laws of the Member States relating to the making available on the market of electrical equipment designed for use within certain voltage limits

Directive 2014/30/EU

on the harmonisation of the laws of the Member States relating to electromagnetic compatibility

Directive 2014/68/EU

on the harmonisation of the laws of the Member States relating to the making available on the market of pressure equipment

Directive 2009/125/EC

Establishing a framework for the setting of ecodesign requirements for energy-related products

Directive 2011/65/EU

on the restriction of the use of certain hazardous substances in electrical and electronic equipment

Regulation 813/2013

implementing Directive 2009/125/EC of the European Parliament and of the Council with regard to ecodesign requirements for space heaters and combination heaters

and detailed requirements contained in harmonized standards:

EN 60335-1:2012 + A1 + A2 + A11 + A13 + A14 + A15

EN 378-2:2016

EN 60335-2-40:2003 + A1 + A2 + A11 + A12 + A13

EN 14511-2:2018

EN IEC 55014-1:2021

EN 14511-3:2018

EN IEC 55014-2:2021

EN 14511-4:2018

EN IEC 61000-3-2:2019 + A1

EN 14825:2018

EN 61000-3-3:2013 + A1 + A2

EN 12102-1:2017

Conformity assessment procedure according to Directive 2014/68/EU: **Module A2**

This declaration of conformity is the basis for the CE marking of the product.

Stary Wiśnicz, 23.11.2023

Place and date of issue

Prezes Zarządu
Robert Bialik
Signature of an authorized person



www.igloo.pl

IGLOO Sp. z o.o. (osobnie: IGLOO Władysław Włodarczyk)
Stary Wiśnicz, nr 289, 32-720 Nowy Wiśnicz
tel.: +48 14 6621910, fax: +48 146621912, e-mail: info@igloo.pl

NIP: 8681976604
KRS: 0000822253
REGON: 385251376

Zarejestr. w Sądzie Rejonowym dla Krakowa-Śródmieścia w Krakowie XII Wydział Gospodarczy Krajowego Rejestru Sądowego
Kapitał zakładowy 6.000.000 zł
(dane firmy przed przekształceniem Władysław Włodarczyk "IGLOO" Stary Wiśnicz, nr 289, 32-720 Nowy Wiśnicz NIP: 8680005040, REGON: 005711177)



Management Service

CERTIFICATE

The Certification Body
of TÜV SÜD Management Service GmbH
certifies that



IGLOO Sp. z o.o.
Stary Wiśnicz 289
32-720 Nowy Wiśnicz
Poland

has established and applies
a Quality Management System for

**Engineering, Design,
Manufacture, Sales and Service of
Refrigeration Equipment for Trade and Catering Trade and
Engineering and Production of Heat Pumps.**

An audit was performed, Order No. **707136234**.
Proof has been furnished that the requirements
according to

ISO 9001:2015

are fulfilled.

The certificate is valid from **2022-08-11** until **2024-08-23**.

Certificate Registration No.: **12 100 62620 TMS**.

Head of Certification Body
Munich, 2022-08-11





ENERG

енергия · ενεργεια

Y
IJA

IE
IA

IGLOO

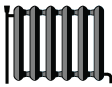

MULTITHERMA 12

55 °C

35 °C

A+++

A+++

A+++

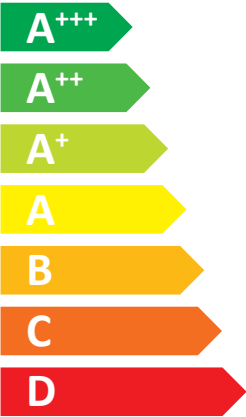



--- dB



54 dB

■ 10	■ 11
■ 7	■ 8
■ 8	■ 9
kW	



2019

811/2013

www.igloo.pl

www.multitherma.com



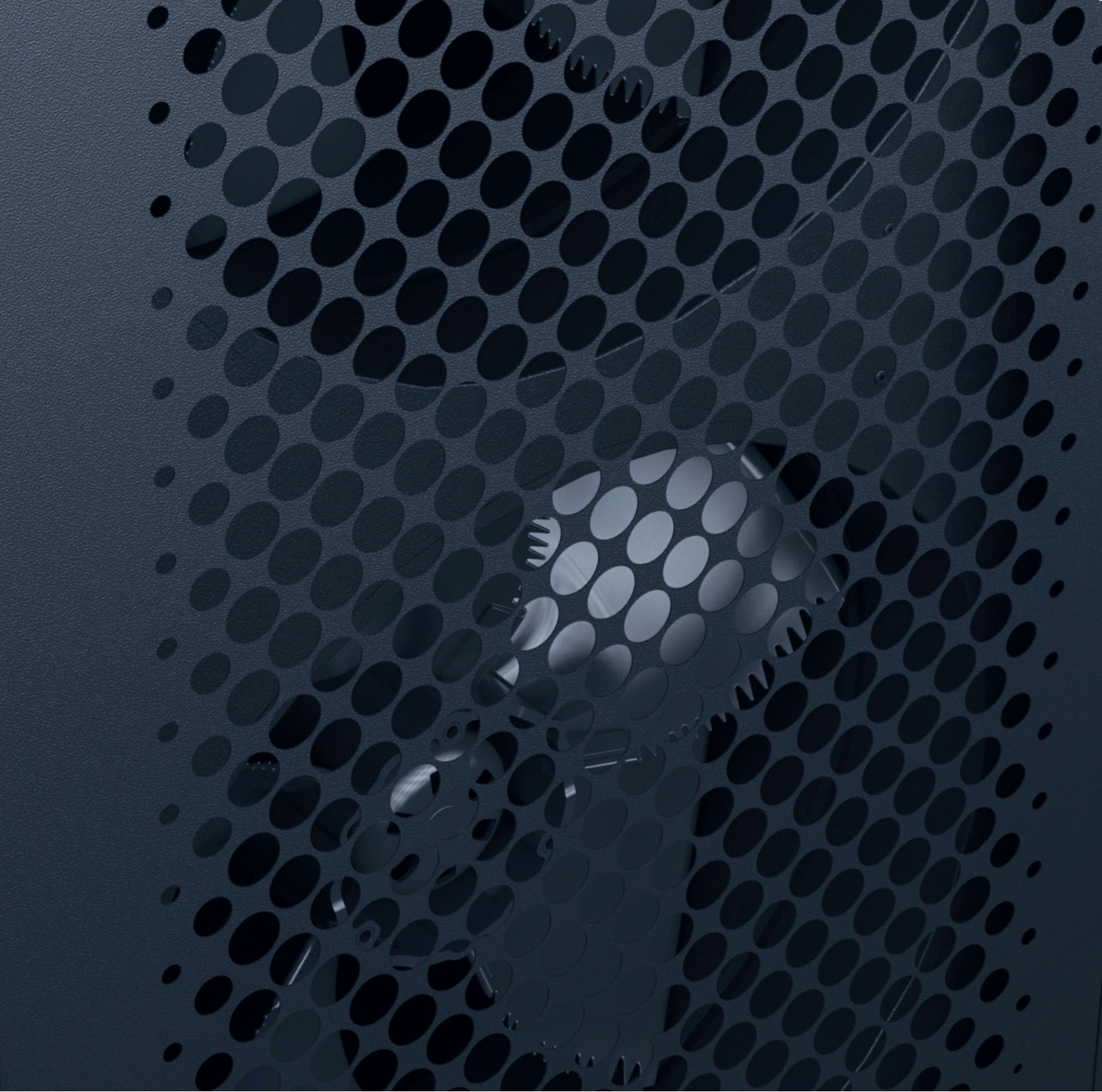

Kontaktujte nás:



Module A2

www.tuv.com
ID 900023917

Blue Boson Tech s.r.o.
ul. Týnská 1053/21, 110 00 Praha 1
Czech Republic
ID: 29146780

Tel: +420 602 272911
E-mail: info@blueboson.tech

 **IGLOO**
since 1986

multitherma.com