

 **IGLOO**

**MultiTherma**

# MultiTherma 12

Informacja o produkcie / Karta katalogowa  
Deklaracja zgodności / Etykieta energetyczna

A++  
A+++

**COP**  
**5,43**



Współpraca  
z PV



Gwarancja  
producenta



Serwis  
fabryczny



Łączność  
GSM | LTE



**R290**



## IGLOO MultiTherma

IGLOO MultiTherma to linia propanowych, inwerterowych pomp ciepła typu powietrze-woda w konstrukcji monoblok, zaprojektowana i produkowana przez firmę IGLOO - od 1986 roku polskiego lidera branży chłodniczej z doświadczeniem w zakresie oszczędzania energii.

Produkt jest przeznaczony do domów nowych i modernizowanych, budynków komercyjnych oraz przemysłowych. IGLOO MultiTherma to produkt o najwyższym poziomie wydajności, co potwierdzają bardzo wysokie współczynniki efektywności COP 5,43 i SCOP 5,32.

Urządzenie działa cicho i w sposób spełniający wymagania pracy w polskiej strefie klimatycznej.

## IGLOO

Pompa ciepła dla domu i biznesu | MultiTherma

IGLOO MultiTherma została wyróżniona prestiżowymi nagrodami przyznanymi przez ekspertów z zakresu designu i odnawialnych źródeł energii. Proces produkcji uzyskał certyfikację renomowanej firmy audytorskiej.

### Złoty Medal Targów ENEX w kategorii Pompy Ciepła



Pompa ciepła IGLOO MultiTherma zdobyła Złoty Medal na jubileuszowych XXV Międzynarodowych Targach ENEX, najważniejszej imprezie branży OZE w Polsce. Wyróżnienie zostało przyznane przez grono profesjonalistów i ekspertów z zakresu odnawialnych źródeł energii.

– Złoty Medal Międzynarodowych Targów ENEX to bardzo cenne wyróżnienie – mówi Robert Bialik, prezes zarządu IGLOO. – Zostało przyznane przez grono ekspertów i profesjonalistów z zakresu odnawialnych źródeł energii. Nasza pompa ciepła zawdzięcza swoją wysoką efektywność energetyczną patentowanym rozwiązaniom z zakresu wykorzystania przyjaznego i bezpiecznego dla warstwy ozonowej czynnika chłodniczego R290 (propan).

### „Dobry Wzór” w kategorii Nowe Technologie



IGLOO MultiTherma uzyskała znak „Dobry Wzór” w kategorii Nowe Technologie. „Dobry Wzór” to najstarszy, istniejący od trzech dekad, polski konkurs wzorniczy. Jego celem jest promowanie najlepiej zaprojektowanych produktów i usług dostępnych na polskim rynku. Znak „Dobry Wzór” przyznawany jest przez Instytut Wzornictwa Przemysłowego – jedną z najstarszych instytucji zajmujących się wzornictwem przemysłowym w Europie.

### Certyfikat TÜV Rheinland Polska



Na podstawie wyników oceny audytorów IGLOO jest uprawnione do oznaczenia produkowanych urządzeń ciśnieniowych (pomp ciepła) certyfikatem TÜV Rheinland. Potwierdza on zgodność urządzeń z Dyrektywą Ciśnieniową 2014/68/UE.

Jednostka certyfikująca to firma ze 150-letnią tradycją, działająca na niemal wszystkich kontynentach. W trakcie kilkunastu lat działalności TÜV Rheinland Polska zdobył pozycję eksperta w dziedzinie certyfikacji na krajowym rynku. Eksperti TÜV z różnych branż, od przemysłu ciężkiego, po przemysł spożywczy, zajmują się badaniem produktów i technologii pod kątem jakości i bezpieczeństwa. Certyfikaty TÜV są rozpoznawane i cenione na całym świecie.

## Cechy urządzenia | Poznaj przewagi nowoczesnej pompy ciepła

### ✓ Najwyższy poziom efektywności energetycznej A++/A+++ | COP 5,43 SCOP 5,32

Poznaj najbardziej wydajną pompę ciepła na rynku i tnij rachunki za energię. IGLOO MultiTherma to pompa ciepła o najwyższym współczynniku efektywności energetycznej.

### ✓ Serwis fabryczny i wsparcie techniczne

Ponad 80 punktów serwisowych na terenie kraju. Dla Twojego komfortu i bezpieczeństwa.

### ✓ 5 lat gwarancji producenta

5 lat gwarancji producenta z możliwością przedłużenia.

### ✓ Wysokowydajna współpraca z fotowoltaiką | Autokonsumpcja | SG Ready

Efektywna współpraca z instalacjami fotowoltaicznymi i maksymalizacja oszczędności poprzez magazynowanie nadwyżki wyprodukowanej energii w zbiornikach buforowych oraz w instalacji ogrzewania podłogowego.

### ✓ Maksymalny poziom dofinansowania do pomp ciepła

IGLOO MultiTherma to pompa ciepła powietrze-woda o najwyższym poziomie wydajności i efektywności energetycznej (COP 5,43 | A++/A+++). Dzięki jej parametrom możesz uzyskać maksymalne dofinansowanie z programów wparcia.

### ✓ Produkt polski

Pompa ciepła IGLOO MultiTherma to produkt polski – zaprojektowany przez polskich inżynierów oraz produkowany w Polsce w firmie o 100% udziale kapitału polskiego. Specjalnie zaprojektowany pod polskie warunki klimatyczne.



### ✓ 25 lat gwarancji na obudowę urządzenia

powłoka Magnelis® zapewnia niezrównaną odporność na korozję i skutecznie chroni obudowę pompy ciepła IGLOO MultiTherma przed szkodliwymi czynnikami atmosferycznymi.



### ✓ System antyzamrozeniowy AntiFreeze

To szereg rozwiązań dbających o poprawną pracę pompy w najtrudniejszych warunkach takich jak odszranianie gorącymi parami oraz izolowane tace ociekowe. Bezawaryjne i efektywne energetycznie rozwiązania, które zostały sprawdzone w zastosowaniach biznesowych.



### ✓ Niski poziom hałasu - Tylko 40 dB(A)\*

Pompa ciepła IGLOO MultiTherma to jedno z najcichszych urządzeń na rynku.

### ✓ Aplikacja mobilna MultiTherma Mobile

Możliwość zdalnego zmieniania temperatury i ustawiania, np. tygodniowego czy miesięcznego harmonogramu pracy pompy ciepła. Dostępna w GOOGLE PLAY & APP STORE.

### ✓ Wysokowydajna praca w układach kaskadowych

Dla najbardziej wymagających budynków komercyjnych.

### ✓ Łączność bezprzewodowa (LTE | GSM) w standardzie

Każda pompa ciepła IGLOO MultiTherma posiada w standardzie łączność GSM | LTE, dzięki której Twój instalator może w każdej chwili sprawdzić parametry Twojego urządzenia oraz zdalnie wprowadzić zmiany w jego ustawieniach, zresetować je czy też przywrócić do ustawień fabrycznych. Ty też możesz sprawdzić czy Twoja pompa ciepła działa optymalnie korzystając z nowoczesnej i intuicyjnej aplikacji mobilnej MultiTherma Mobile.

### ✓ Szerokie możliwości zastosowań

Specyfikacja urządzenia i najwyższej jakości komponenty pozwalają na zastosowanie pompy ciepła IGLOO MultiTherma w nowych domach, domach modernizowanych jak również w budynkach komercyjnych.



## MultiTherma 12 | Karta katalogowa urządzenia



### MultiTherma - pompa ciepła typu powietrze-woda

Pobiera energię do ogrzewania - nawet przy bardzo niskich, ujemnych temperaturach - z niewyczerpywalnego źródła jakim jest powietrze. Dzięki temu dostarcza ciepło do ogrzania budynku i wody użytkowej w sposób niezwykle przyjazny dla środowiska naturalnego.

Pompa ciepła MultiTherma może współpracować z ogniwami fotowoltaicznymi i inteligentnymi systemami elektroenergetycznymi (SG ready). Dzięki temu może dostarczać ogrzewanie praktycznie bez ponoszenia dodatkowych kosztów.

Wymiary urządzenia:

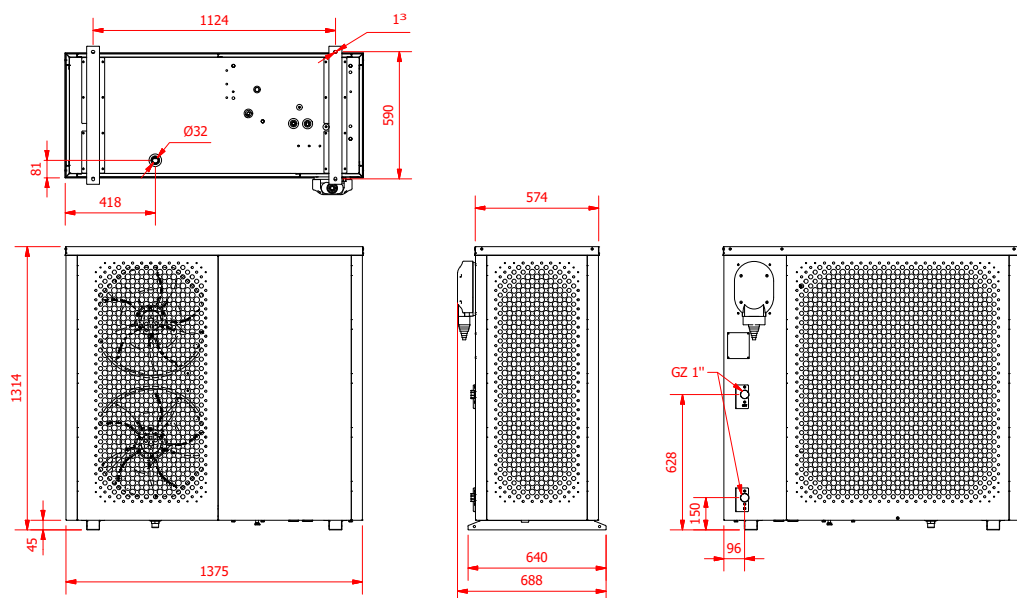

## IGLOO MultiTherma - jednostka zewnętrzna 12 kW

BUDOWA	
Typ (ze względu na rodzaj źródła ciepła)	powietrze / woda
Typ (ze względu na budowę)	monoblok
Typ (ze względu na regulację wydajności)	płynna regulacja wydajności
Rodzaj sprężarki	scroll
GRZANIE	
Klasa efektywności energetycznej	A++/A+++
Znamionowa wydajność grzewcza (A7/W35)	5,39 kW
Maksymalna wydajność grzewcza (A7/W35)	12,9 kW
COP (A7/W35)	5,43
Maksymalna wydajność grzewcza (A2/W35)	9,3 kW
COP (A2/W35)	4,22
Maksymalna wydajność grzewcza (A-7/W35)	7,9 kW
COP (A-7/W35)	3,40
Znamionowa wydajność grzewcza (A7/W55)	4,74 kW
Maksymalna wydajność grzewcza (A7/W55)	11,4 kW
COP (A7/W55)	3,20
Maksymalna wydajność grzewcza (A2/W55)	8,3 kW
COP (A2/W55)	2,60
Maksymalna wydajność grzewcza (A-7/W55)	7,1 kW
COP (A-7/W55)	2,12
CHŁODZENIE	
Maksymalna wydajność chłodnicza (A35/W18)	10,5 kW
EER (A35/W18)	3,59
UKŁAD CHŁODNICZY	
Rodzaj czynnika chłodniczego	R290 (propan)
Zawartość czynnika chłodniczego	2,00 kg
GWP (Global Warming Potential)	3
ODP (Ozone Depletion Potential)	0
Ekwiwalent CO <sub>2</sub>	0,0060 t CO <sub>2</sub> e
Ciśnienie PS	30 bar
DANE ELEKTRYCZNE	
Zasilanie	400 V / ~3 / 50 Hz
Maksymalna moc elektryczna	4,4 kW
Stopień ochrony IP	IP24
GÓRNE ŹRÓDŁO CIEPŁA	
Przyłącza czynnika grzewczego	GZ 1" / GZ 1"
WYMIARY I MASA	
Wymiary	1375 x 688 x 1314 mm
Rozstaw stóp montażowych	1124 mm
Masa	245 kg
AKUSTYKA	
Poziom ciśnienia akustycznego	40 db (A)*



Laureat konkursu Dobry Wzór 2022 w kategorii Nowe Technologie



Klasa efektywności energetycznej A+++



LTE | GSM in STANDARD



Produkt certyfikowany w TUV Rheinland



Produkt wpisany na listę Zielonych Urządzeń i Materiałów



Złoty Medal Targów ENEX

## MultiTherma BASIC

Karta katalogowa jednostki wewnętrznej



MultiTherma BASIC to podstawowa wersja modułu wewnętrznego do montażu naściennego. Moduł współpracuje z jednostką zewnętrzną pompy ciepła MultiTherma.

W wersji BASIC urządzenie wyposażone jest w pompę obiegową, zawór 3-drogowy z siłownikiem, rozdzielnię elektryczną i nowoczesny panel sterowania.

Urządzenie jest oferowane w 2 wariantach: 5-15 kW dla jednostki zewnętrznej MultiTherma 12 kW oraz 16-25 kW dla modeli MultiTherma 17 kW i Multitherma 21 kW.

### Dotykowy panel sterowania:



### Specyfikacja:

- pompa obiegowa
- zawór 3-drogowy z siłownikiem
- rozdzielnia elektryczna
- panel użytkownika (sterowania)
- zestaw czujników temperatury

OPCJA:

**MultiTherma BASIC HEATBOX** – adapter hydromodułu BASIC pozwalający na sterowanie i obsługę zewnętrznych grzałek elektrycznych.



## MultiTherma BASIC 5-15 kW

Wymiary urządzenia:

widok z góry:

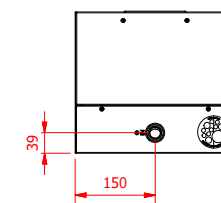

widok z przodu:

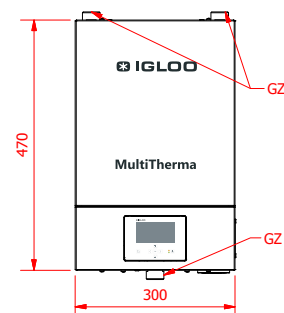

widok z dołu:

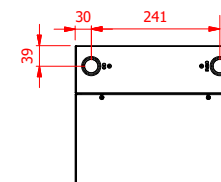

widok z boku:

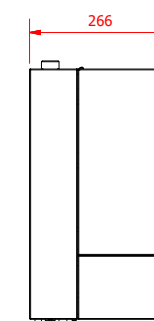

widok z tyłu:

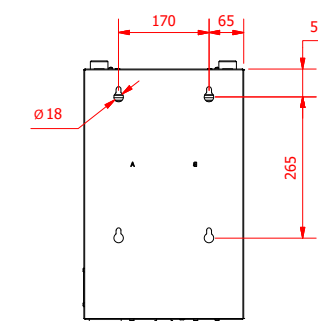

## MultiTherma PRO

Karta katalogowa jednostki wewnętrznej



MultiTherma PRO to moduł wewnętrzny do montażu naściennego, który współpracuje z jednostką zewnętrzną pompy ciepła MultiTherma.

W wersji PRO urządzenie wyposażone jest dodatkowo w grzałkę elektryczną, odpowietrznik automatyczny, sprzęgło hydrauliczne oraz zawór bezpieczeństwa.

Urządzenie jest oferowane w 2 wariantach: 5-15 kW dla jednostki zewnętrznej MultiTherma 12 kW oraz 16-25 kW dla modeli MultiTherma 17 kW i Multitherma 21 kW.

Moduł wewnętrzny MultiTherma PRO wyposażony jest również w dotykowy panel sterowania.

### Dotykowy panel sterowania:



### Specyfikacja:

- pompa obiegowa
- zawór 3-drogowy z siłownikiem
- rozdzielnia elektryczna
- panel użytkownika (sterowania)
- grzałka elektryczna
- odpowietrznik automatyczny
- sprzęgło hydrauliczne
- zawór bezpieczeństwa
- zestaw czujników temperatury



## MultiTherma PRO 5-15 kW

Wymiary urządzenia:

widok z góry:

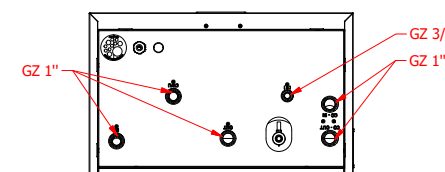

widok z przodu:

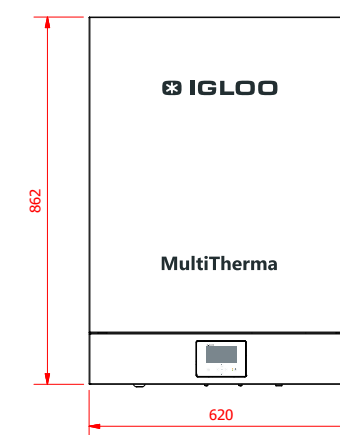

widok z boku:

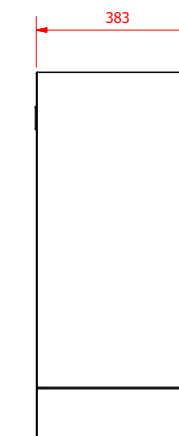

widok z tyłu:

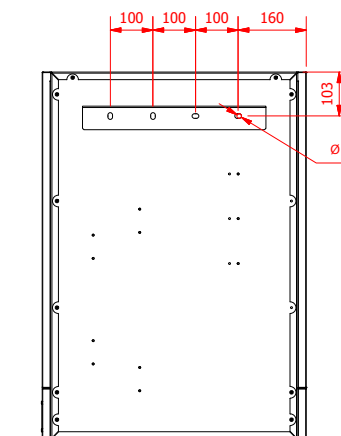

Zawartość niniejszego katalogu należy traktować jako informację handlową. Nie stanowi ona oferty w rozumieniu art. 66 i dalszych Kodeksu Cywilnego. Wygląd dostarczanych urządzeń może różnić się od zdjęć i rysunków. Firma IGLOO Sp. z o. o. zastrzega sobie prawo do wycofania produktów z niniejszego katalogu, jak również zmiany ich parametrów końcowych. Produkty przedstawione w katalogu stanowią jedynie część dostępnej oferty towarowej. Szczegółowych informacji dotyczących asortymentu udziela pracownicy naszego działu handlowego.



## ElectroBox Cascade



Panel sterowania:



Karta katalogowa jednostki wewnętrznej

W budynkach o większym zapotrzebowaniu na energię kaskady pozwalają na niezwykle ekonomiczne ogrzewanie czy chłodzenie.

Kaskada pomp ciepła może służyć do ogrzewania, ale także do chłodzenia i wentylacji budynku oraz podgrzewania wody użytkowej. IGLOO MultiTherma przystosowana jest do pracy w systemach kaskad pomp ciepła. Typoszereg (12, 17 i 21 kW) pozwala na elastyczne tworzenie układów pomp ciepła składających się z wielu urządzeń.

Moduł kaskadowy ElectroBox Cascade to jednostka do montażu wewnątrz budynku służąca do łączenia, konfiguracji oraz zarządzania pompami ciepła MultiTherma pracującymi w układach kaskadowych.

### Specyfikacja:

- rozdzielnia elektryczna
- panel użytkownika (sterowania)
- zestaw czujników temperatury

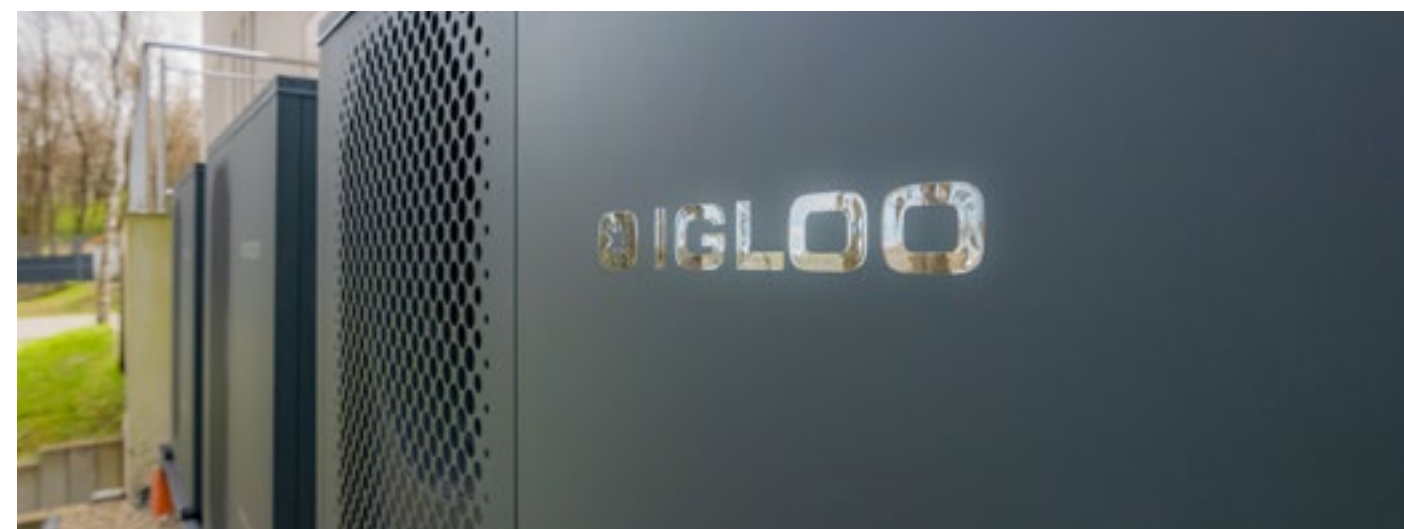

## ElectroBox Cascade

Wymiary urządzenia:

widok z góry:

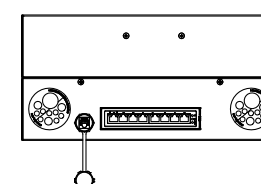

widok z przodu:

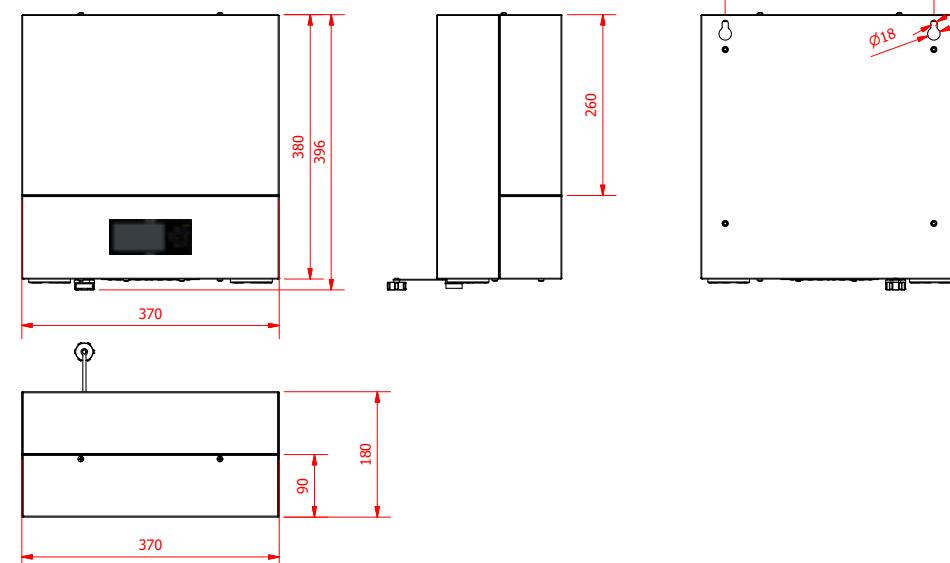

Zawartość niniejszego katalogu należy traktować jako informację handlową. Nie stanowi ona oferty w rozumieniu art. 66 i dalszych Kodeksu Cywilnego. Wygląd dostarczanych urządzeń może różnić się od zdjęć i rysunków. Firma IGLOO Sp. z o. o. zastrzega sobie prawo do wycofania produktów z niniejszego katalogu, jak również zmiany ich parametrów końcowych. Produkty przedstawione w katalogu stanowią jedynie część dostępnej oferty towarowej. Szczegółowych informacji dotyczących asortymentu udziela pracownicy naszego działu handlowego.

## DEKLARACJA ZGODNOŚCI UE

nr 04/2024

IGLOO Sp. z o.o.  
Stary Wiśnicz 289, 32-720 Nowy Wiśnicz, Polska

Deklaruje z pełną odpowiedzialnością, że produkt:

Nazwa wyrobu: Pompa ciepła typu powietrze-woda  
Model: MultiTherma 12, MultiTherma 12 + ElectroBox Cascade,  
MultiTherma 12 Kaskada, MultiTherma 12 Kaskada + ElectroBox Cascade,  
MultiTherma 12 + MultiTherma BASIC 5-15, MultiTherma 12 + MultiTherma PRO 5-15,  
MultiTherma 12 Kaskada + MultiTherma BASIC 5-15, MultiTherma 12 Kaskada + MultiTherma PRO 5-15,  
MultiTherma 17, MultiTherma 17 + ElectroBox Cascade,  
MultiTherma 17 Kaskada, MultiTherma 17 Kaskada + ElectroBox Cascade,  
MultiTherma 17 + MultiTherma BASIC 16-25, MultiTherma 17 + MultiTherma PRO 16-25,  
MultiTherma 17 Kaskada + MultiTherma BASIC 16-25, MultiTherma 17 Kaskada + MultiTherma PRO 16-25,  
MultiTherma 21, MultiTherma 21 + ElectroBox Cascade,  
MultiTherma 21 Kaskada, MultiTherma 21 Kaskada + ElectroBox Cascade,  
MultiTherma 21 + MultiTherma BASIC 16-25, MultiTherma 21 + MultiTherma PRO 16-25,  
MultiTherma 21 Kaskada + MultiTherma BASIC 16-25, MultiTherma 21 Kaskada + MultiTherma PRO 16-25

jest zgodny z wymaganiami zasadniczymi dyrektyw i rozporządzeń nowego podejścia:

<b>Dyrektywa 2014/35/UE</b>	w sprawie harmonizacji ustawodawstw państw członkowskich odnoszących się do udostępniania na rynku sprzętu elektrycznego przewidzianego do stosowania w określonych granicach napięcia
<b>Dyrektywa 2014/30/UE</b>	w sprawie harmonizacji ustawodawstw państw członkowskich odnoszących się do kompatybilności elektromagnetycznej
<b>Dyrektywa 2014/68/UE</b>	w sprawie harmonizacji ustawodawstw państw członkowskich odnoszących się do udostępniania na rynku urządzeń ciśnieniowych
<b>Dyrektywa 2009/125/WE</b>	ustanawiająca ogólne zasady ustalania wymogów dotyczących ekoprojektu dla produktów związanych z energią
<b>Dyrektywa 2011/65/UE</b>	w sprawie ograniczenia stosowania niektórych niebezpiecznych substancji w sprzęcie elektrycznym i elektronicznym
<b>Rozporządzenie 813/2013</b>	w sprawie wykonania dyrektywy Parlamentu Europejskiego i Rady 2009/125/WE w odniesieniu do wymogów dotyczących ekoprojektu dla ogrzewaczy pomieszczeń i ogrzewaczy wielofunkcyjnych
<b>Rozporządzenie 811/2013</b>	uzupełniająca dyrektywę Parlamentu Europejskiego i Rady 2010/30/UE w odniesieniu do etykiet efektywności energetycznej dla ogrzewaczy pomieszczeń, ogrzewaczy wielofunkcyjnych, zestawów zawierających ogrzewacz pomieszczeń, regulator temperatury i urządzenie słoneczne oraz zestawów zawierających ogrzewacz wielofunkcyjny, regulator temperatury i urządzenie słoneczne

oraz wymaganiami szczegółowymi zawartymi w normach zharmonizowanych:

<b>PN-EN 60335-1:2012 + A1 + A2 + A11 + A13 + A14 + A15</b>	<b>PN-EN 378-2:2017-03</b>
<b>PN-EN 60335-2-40:2004 + A1 + A2 + A11 + A12 + A13</b>	<b>PN-EN 14511-2:2018</b>
<b>PN-EN IEC 55014-1:2021-08</b>	<b>PN-EN 14511-3:2018</b>
<b>PN-EN IEC 55014-2:2021-08</b>	<b>PN-EN 14511-4:2018</b>
<b>PN-EN IEC 61000-3-2:2019-04 + A1</b>	<b>PN-EN 14825:2019-03</b>
<b>PN-EN 61000-3-3:2013-10 + A1 + A2</b>	<b>PN-EN 12102-1:2018-03</b>



[www.igloo.pl](http://www.igloo.pl)

IGLOO Sp. z o.o. (dawniej IGLOO Władysław Włodarczyk)  
Stary Wiśnicz, nr 289, 32-720 Nowy Wiśnicz  
tel.: +48 14 6621910, fax: +48 146621912, e-mail: [info@igloo.pl](mailto:info@igloo.pl)

NIP: 8681976604  
KRS: 0000822253  
REGON: 385251378

Zarejestr. w Sądzie Rejonowym dla Krakowa-Śródmieścia w Krakowie XII Wydział Gospodarczy Krajowego Rejestru Sądowego  
Kapitał zakładowy 6.000.000 zł  
(dane firmy przed przekształceniem Władysław Włodarczyk "IGLOO" Stary Wiśnicz, nr 289, 32-720 Nowy Wiśnicz NIP: 8680005040, REGON: 005711177)

Zastosowana procedura oceny zgodności zgodnie z Dyrektywą 2014/68/UE: Moduł A2  
Numer jednostki notyfikowanej przeprowadzającej ocenę zgodności: 2627  
Niniejsza deklaracja zgodności UE jest podstawą do oznakowania wyrobu znakiem CE.

Stary Wiśnicz, 10.01.2024  
Miejsce i data wystawienia

Prezes Zarządu  
Robert Białk  
Podpis osoby upoważnionej



[www.igloo.pl](http://www.igloo.pl)

IGLOO Sp. z o.o. (dawniej IGLOO Władysław Włodarczyk)  
Stary Wiśnicz, nr 289, 32-720 Nowy Wiśnicz  
tel.: +48 14 6621910, fax: +48 146621912, e-mail: [info@igloo.pl](mailto:info@igloo.pl)

NIP: 8681976604  
KRS: 0000822253  
REGON: 385251378

Zarejestr. w Sądzie Rejonowym dla Krakowa-Śródmieścia w Krakowie XII Wydział Gospodarczy Krajowego Rejestru Sądowego  
Kapitał zakładowy 6.000.000 zł  
(dane firmy przed przekształceniem Władysław Włodarczyk "IGLOO" Stary Wiśnicz, nr 289, 32-720 Nowy Wiśnicz NIP: 8680005040, REGON: 005711177)



CERTIFICAT

CERTIFICADO

СЕРТИФИКАТ

認證證書

CERTIFICATE

ZERTIFIKAT



# CERTYFIKAT

Jednostka certyfikująca  
TÜV SÜD Management Service GmbH  
zaświadcza, że przedsiębiorstwo



**IGLOO Sp. z o.o.**  
Stary Wiśnicz 289  
32-720 Nowy Wiśnicz  
Polska

wdrożyło i stosuje  
system zarządzania jakością w zakresie

Projektowanie, produkcja,  
sprzedaż i serwis urządzeń chłodniczych dla  
handlu i gastronomii oraz projektowanie i  
produkcja pomp ciepła.

Na podstawie auditu, numer zlecenia: **707136234**,  
potwierdza się spełnienie wymagań normy

**ISO 9001:2015.**

Niniejszy certyfikat jest ważny od **11.08.2022** do **23.08.2024**.

Numer rejestracyjny certyfikatu: **12 100 62620 TMS.**

*Andreas*

Head of Certification Body  
Monachium, 11.08.2022

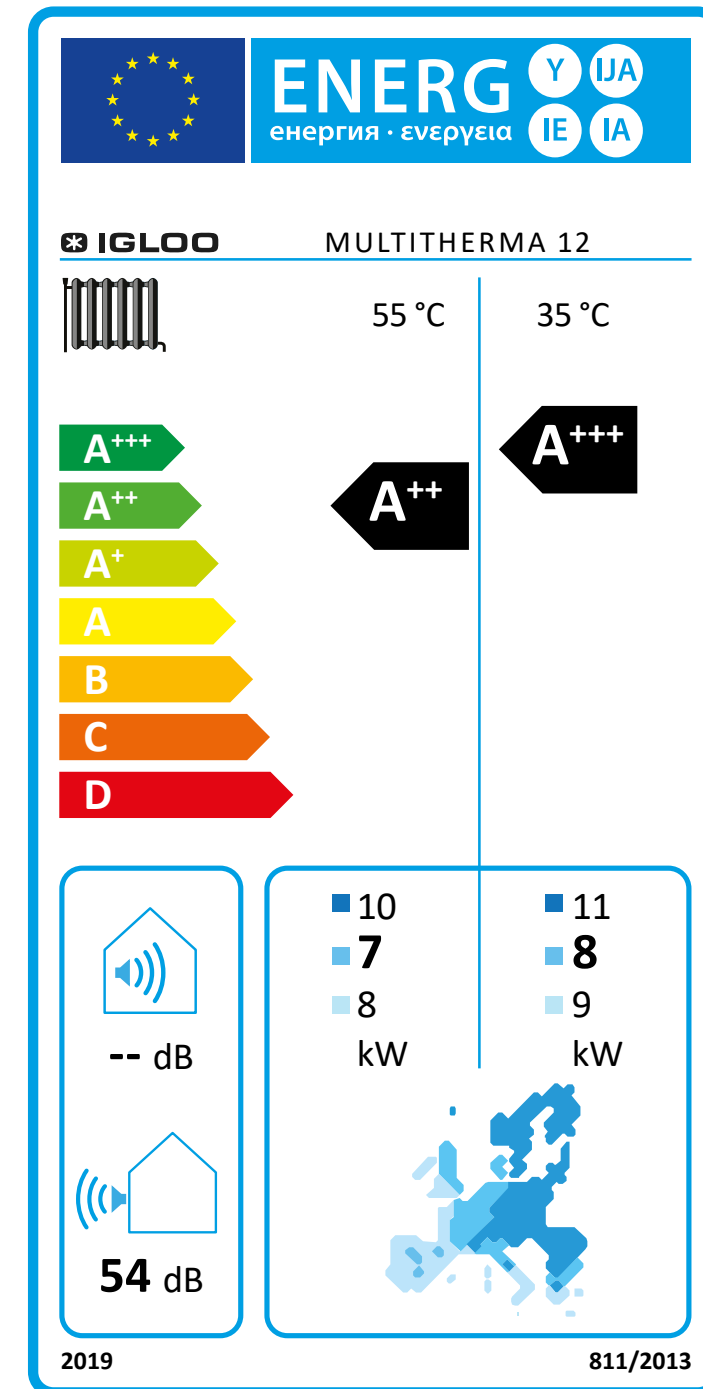





**Zapraszamy do kontaktu:**

Tel: **+48 14 662 19 11**  
 E-mail: **mt@igloo.pl**  
 Godziny otwarcia:  
 Poniedziałek – piątek 8.00-16.00

IGLOO Sp. z o.o. Stary Wiśnicz 289 32-720 Nowy Wiśnicz



Data aktualizacji / Revision Date: 02.01.2024